

Dual BTP 2

Portabler Bluetooth Lautsprecher mit
Lichteffekt

Bedienungsanleitung



Inhaltsverzeichnis

Vorwort.....	4
Zielgruppe dieser Bedienungsanleitung	4
Gestaltungsmerkmale dieser Bedienungsanleitung.....	5
Warnhinweise	6
Technische Daten	7
Richtlinien und Normen.....	8
Lieferumfang.....	9
Geräteübersicht.....	10
Besondere Eigenschaften des Gerätes.....	14
Hinweise zur Handhabung	15
Sicherheitshinweise.....	15
Bestimmungsgemäße Verwendung.....	18
Gerät zum Betrieb vorbereiten	19
Gerät aufstellen.....	19
Akkubetrieb.....	21
Allgemeine Geräte-Funktionen	23
Gerät einschalten	23
Lautstärke einstellen.....	23
Bedienung	24
Bluetooth-Funktionen.....	24
TWS (True Wireless Stereo)-Funktion.....	26
Wiedergabe von USB-Speichermedien	28
Externe Tonquelle (AUX-IN) anschließen	30
Ambiente-Beleuchtung.....	31

Fehlerbehebung	33
Probleme mit dem Gerät	33
Probleme mit Speicher-Medien	34
Gerät reinigen.....	35
Entsorgungshinweise.....	36
Ersatzteile & Zubehör	38

Vorwort

Diese Bedienungsanleitung hilft beim bestimmungsgemäßen und sicheren Gebrauch des Gerätes.

Die Bedienungsanleitung aufmerksam durchlesen und für den späteren Gebrauch aufbewahren.

Insbesondere die enthaltenen Sicherheits- und Warnhinweise müssen beachtet werden, um mögliche Gefahren beim Gebrauch des Gerätes abzuwenden.

Alle Marken- und Produktnamen sind Warenzeichen oder eingetragene Warenzeichen der jeweiligen Hersteller.

- Bluetooth is a registered trademark owned by Bluetooth SIG, Inc.

Zielgruppe dieser Bedienungsanleitung

Die Bedienungsanleitung richtet sich an jede Person, die das Gerät

- aufstellt,
- bedient,
- reinigt oder
- entsorgt.

Gestaltungsmerkmale dieser Bedienungsanleitung

Verschiedene Elemente der Bedienungsanleitung sind mit festgelegten Gestaltungsmerkmalen versehen. So kann leicht festgestellt werden, ob es sich um

normalen Text,

<Menüpunkte>,

- Aufzählungen oder

1. Handlungsschritte

handelt.

Warnhinweise

Die Warnhinweise in dieser Bedienungsanleitung sind gemäß nachfolgendem Schema aufgebaut:

GEFAHR

Das Signalwort „**GEFAHR**“ kennzeichnet eine Warnung vor unmittelbarer Lebensgefahr!

WARNUNG

Das Signalwort „**WARNUNG**“ kennzeichnet eine Warnung vor möglicher Lebensgefahr und/oder schweren irreversiblen Verletzungen!

VORSICHT

Das Signalwort „**VORSICHT**“ kennzeichnet eine Warnung vor möglichen mittleren und oder leichten Verletzungen!

ACHTUNG

Das Signalwort „**ACHTUNG**“ kennzeichnet mögliche Sachschäden.

Hinweis

„**Hinweis**“ kennzeichnet nützliche oder wichtige Informationen zum Produkt.

Technische Daten

Technische Änderungen und Irrtümer vorbehalten.

Die Abmessungen sind ungefähre Werte.

Bluetooth Lautsprecher	
Abmessungen Gerät (Breite x Höhe x Tiefe)	200 x 163 x 200 mm
Gewicht	ca. 800 g
Spannungsversorgung	Micro-USB-Eingang DC 5 V / 1A
Batteriebetrieb	Eingebauter wieder- aufladbarer Lithium-Ionen- Akku 5V / 2200mAh, Typ 18650
Batterie Fernbedienung	Typ CR 2025
Ausgangsleistung	1×5 W RMS
Umgebungsbedingungen	+5 °C bis +35 °C
Relative Luftfeuchte (nicht kondensierend)	5 % bis 90 %
Externer Anschluss AUX	3,5 mm Klinke
Bluetooth Version:	5.0
Protokoll:	A2DP / AVRCP
Reichweite:	ca. 10 m
USB	2.0 (FAT / FAT32)
Max. unterstützte Kapazität:	32 GB

Richtlinien und Normen



Dieses Gerät entspricht folgenden Richtlinien:

- EMV-Richtlinie 2014/30/EU
- Funkanlagenrichtlinie 2014/53/EU
- Niederspannungsrichtlinie 2014/35/EU
- Öko-Design Richtlinie 2009/125/EG
- RoHS-Richtlinie 2011/65/EU.

Der vollständige Text der EU-Konformitätserklärung ist unter der folgenden Internetadresse verfügbar:

<https://dual.de/konformitaetserklaerungen/>

Lieferumfang

Bitte erst das Gerät und alle Zubehörteile aus der Verpackung entnehmen.

Sicherstellen, dass alle nachfolgend aufgeführten Teile vorhanden sind:

- Bluetooth Lautsprecher,
- Fernbedienung,
- diese Bedienungsanleitung,
- Micro-USB-Kabel.

Hinweis

Bei unvollständigem Lieferumfang bitte an den Hersteller wenden.

Geräteübersicht



Abb. 1: Geräteübersicht

1	Lautsprecher
2	Handgriff
3	Gehäuse mit Ambiente-Beleuchtung
4	 : Ein- und Ausschalten (2 s Drücken)
5	Lade-LED
6	USB CHARGE: Micro-USB Ladeanschluss
7	USB PLAYER: USB-Anschluss
8	AUX IN: Anschluss externe Quelle, 3,5 mm Klinkenstecker

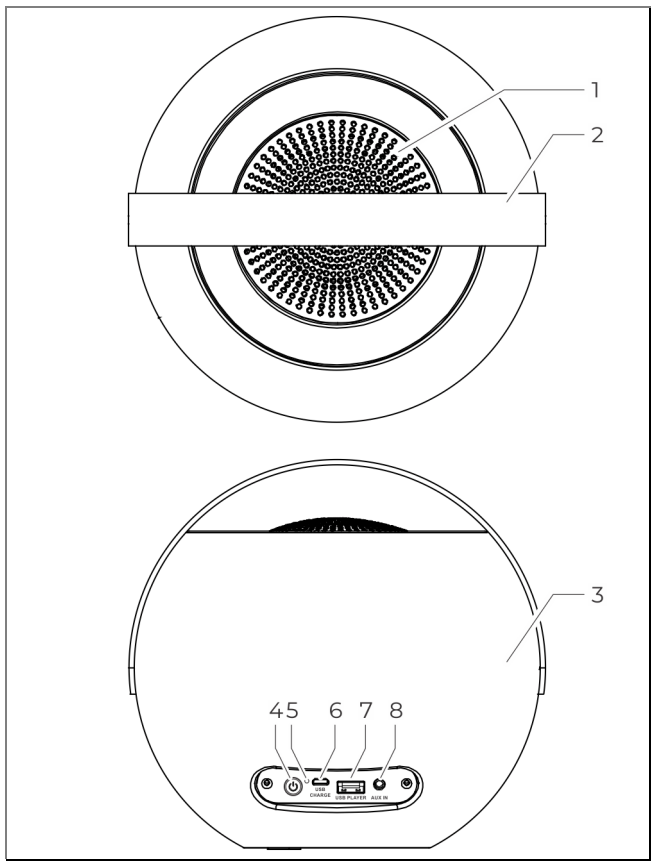

Abb. 2: Fernbedienung

1	 /  : Ambiente-Beleuchtung, Helligkeit einstellen
2	 : Ambiente-Beleuchtung, ein- und ausschalten
3	 : Ein- und Ausschalten (2 s Drücken)
4	 : Ambiente-Beleuchtung, Festfarben auswählen
5	 : Ambiente-Beleuchtung, Weiß auswählen
6	 : Bluetooth-Modus ein- und ausschalten
7	SMOOTH : Ambiente-Beleuchtung, automatischer Farbwechsel
8	+/- : Lautstärke einstellen
9	 : Anschluss externe Quelle, 3,5 mm Klinenstecker
10	 /  : Titelwahl vor / zurück
11	FLASH : Ambiente-Beleuchtung, blinkt im Takt der Musik
12	Ambiente-Beleuchtung, Festfarben auswählen

Besondere Eigenschaften des Gerätes

Das Gerät ist ein portabler Bluetooth Speaker mit Lichteffect.

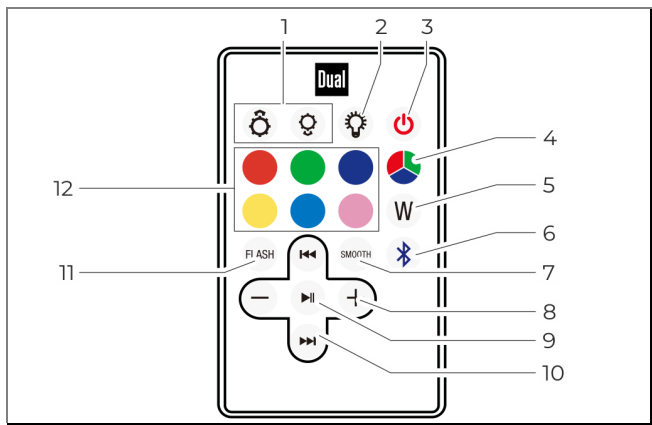
- Bluetooth 5.0 zur kabellosen Musikübertragung via Smartphone und Tablet mit einer Reichweite von bis zu 10 Metern
- 2 Lautsprecher koppelbar im TWS-Modus
- USB-Anschluss zur Wiedergabe von Speichermedien
- AUX-IN Audioeingang (3,5 mm)
- Eingebaute wiederaufladbarer Akku
- LED-Lichteffecte in Farben: Weiß, Pink, Grün, Blau, Gelb, Blau, Violett
- Licht-Intensität einstellbar: Aus, 20%, 50%, 100%
- LED-Modi: Musiksensitiver Farbwechsel, langsamer Farbwechsel, eine Farbe
- Mit Trageschlaufe
- Inklusive Fernbedienung zur bequemen Einstellung der LED-Farbe, Steuerung der Wiedergabe und Einstellung der Modi.

Hinweise zur Handhabung

Alle Sicherheitshinweise sorgfältig durchlesen und diese Bedienungsanleitung für spätere Fragen aufbewahren. Alle Warnungen und Hinweise in dieser Bedienungsanleitung befolgen.

Sicherheitshinweise

Sicherheitshinweise zur Aufstellung des Gerätes

- Um Feuergefahr und die Gefahr eines elektrischen Schlages zu vermeiden, das Gerät weder Regen noch sonstiger Feuchtigkeit aussetzen.
- Gerät nicht in der Nähe von Badewannen, Swimmingpools oder spritzendem Wasser in Betrieb nehmen.
- Keine offenen Brandquellen auf das Gerät stellen, (z. B. brennende Kerzen).
- Keine Behälter mit Flüssigkeit auf das Gerät stellen (z. B. Blumenvasen). Diese könnten umfallen und die auslaufende Flüssigkeit zu erheblicher Beschädigung bzw. zum Risiko eines elektrischen Schlages führen.
- Fremdkörper dürfen nicht in das Innere des Gerätes gelangen (z. B. Nadeln, Münzen etc.).
- Sollten Fremdkörper oder Flüssigkeit in das Gerät gelangen, sofort den Netzstecker aus der Steckdose ziehen. Das Gerät von qualifiziertem Fachpersonal überprüfen lassen, bevor es wieder in Betrieb genommen wird. Andernfalls besteht die Gefahr eines elektrischen Schlages.

Sicherheitshinweise zum Betrieb des Gerätes

- Musik nicht mit großer Lautstärke hören. Dies kann zu bleibenden Gehörschäden führen.
- Dieses Gerät ist nicht dafür bestimmt, durch Personen (einschließlich Kinder) mit eingeschränkten physischen, sensorischen oder geistigen Fähigkeiten oder mangelnder Erfahrung und/oder mangelndem Wissen benutzt zu werden.

Ausnahme:

Die Personen werden durch eine für ihre Sicherheit zuständige Person beaufsichtigt oder erhalten von ihr Anweisungen, wie das Gerät zu benutzen ist.

- Kinder niemals unbeaufsichtigt dieses Gerät benutzen lassen.
- Die Anschlusskontakte nicht mit metallischen Gegenständen oder den Fingern berühren. Die Folge können Kurzschlüsse sein.

Sicherheitshinweise zur Reparatur und Wartung

- Reparaturen und Wartungsarbeiten dürfen ausschließlich vom Kundendienst oder durch vom Hersteller autorisiertes Fachpersonal vorgenommen werden. Durch unsachgemäße Reparaturen können erhebliche Gefahren für den Benutzer entstehen.
- Niemals versuchen, ein defektes Gerät selbst zu reparieren. Immer an eine unserer Kundendienststellen wenden.
- Gerät auf keinen Fall öffnen. Dies darf nur vom Kundendienst oder durch vom Hersteller autorisiertes Fachpersonal vorgenommen werden. Andernfalls besteht die Gefahr eines elektrischen Schlages.
- Es ist verboten, Umbauten am Gerät vorzunehmen.
- Beschädigte Geräte bzw. beschädigte Zubehörteile dürfen nicht mehr verwendet werden.

Bestimmungsgemäße Verwendung

- Das Gerät ist nur als Wiedergabegerät für Musikdateien von Bluetooth-Quellen, geeigneten USB-Medien sowie externen Geräten ausgelegt.
- Das Gerät ist für den privaten Gebrauch konzipiert und nicht für gewerbliche Zwecke geeignet.
- Der USB-Anschluss ist nur zum direkten Anschluss von USB-Medien ausgelegt. Das Gerät unterstützt nicht den Anschluss von USB-Medien über USB-Verlängerungskabel.

Gerät zum Betrieb vorbereiten

Gerät aufstellen

- Das Gerät auf einen festen, sicheren und ebenen Untergrund aufstellen.
- Für gute Belüftung sorgen. Die beim Betrieb entstehende Wärme muss durch ausreichende Luftzirkulation abgeführt werden. Deshalb darf das Gerät nicht abgedeckt oder in einem geschlossenen Schrank untergebracht werden. Für einen Freiraum von mindestens 10 cm um das Gerät sorgen.
- Das Gerät nicht auf weiche Oberflächen wie Teppiche, Decken oder in der Nähe von Gardinen und Wandbehängen aufstellen. Die Lüftungsöffnungen könnten dadurch verdeckt und notwendige Luftzirkulation kann dadurch unterbrochen werden. Dies könnte möglicherweise zu einem Gerätebrand führen.
- Das Gerät nicht in der Nähe von Wärmequellen wie Heizkörpern aufstellen.
- Direkte Sonneneinstrahlungen und Orte mit außergewöhnlich viel Staub vermeiden.
- Das Gerät ist für die Verwendung in trockener Umgebung und in gemäßigttem Klima vorgesehen und darf nicht in Räumen mit hoher Luftfeuchtigkeit sowie Tropf- oder Spritzwasser aufgestellt werden (z. B. Küche oder Sauna). Niederschläge von Kondenswasser und Spritzwasser können zur Beschädigung des Gerätes führen.
- Das Gerät nur auf den Gerätefüßen stehend betreiben.
- Die Gerätefüße können unter Umständen farbige Abdrücke auf bestimmten Möbeloberflächen

Gerät zum Betrieb vorbereiten

hinterlassen. Schutz zwischen Ihren Möbeln und dem Gerät verwenden.

- Das Gerät nicht im Freien verwenden.
- Keine schweren Gegenstände auf das Gerät stellen.
- Wenn das Gerät von einer kalten in eine warme Umgebung gebracht wird, kann sich im Inneren des Gerätes Feuchtigkeit niederschlagen. In diesem Fall etwa eine Stunde warten, bevor es in Betrieb genommen wird.
- Bei Gewitter das Gerät nicht an das Stromnetz anschließen.
- Zu hohe Lautstärke kann zu Gehörschäden führen, besonders in Verbindung mit Kopfhörern.
- Das Gerät von anderen Geräten fernhalten, die starke Magnetfelder erzeugen (z. B. Elektromotoren).

Akkubetrieb

Das Gerät ist für den netzunabhängigen Betrieb mit einem eingebauten wiederaufladbaren Akku ausgestattet.

Hinweis

Den Akku vor der ersten Benutzung des Gerätes vollständig aufladen. Die Ladezeit beträgt ca. 3 - 4 Stunden.

Die Laufzeit des Gerätes mit vollgeladenem Akku beträgt ca. 10 Stunden bei 50 % Lautstärke (abhängig vom Betriebsmodus).

Zum Ein- bzw. Ausschalten die Taste  am Gerät für ca. 2 Sekunden gedrückt halten.

Akku laden

Sobald die **LED** (1) am Gerät anfängt zu blinken, muss der Akku geladen werden, zusätzlich blinkt die Ambiente-Beleuchtung in Rot und es ertönt ein Signalton.

Der Akku wird geladen sobald das Gerät über ein geeignetes USB 5V Netzteil mit dem Stromnetz verbunden ist. Während des Ladevorgangs stehen alle Gerätefunktionen uneingeschränkt zur Verfügung.





Abb. 3: Akku laden

1. Zum Laden des Gerätes ein geeignetes USB 5 V Netzteil an die Micro-USB-Buchse (2) anschließen.
 - Die **LED** (1) leuchtet während des Ladevorgangs rot.
 - Die **LED** erlischt wenn der Ladevorgang beendet ist.

Allgemeine Geräte-Funktionen

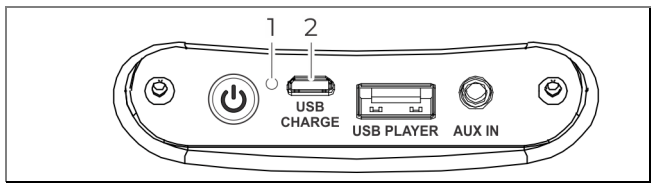
Gerät einschalten

Die Taste  am Gerät drücken und für ca. 2 Sekunden gedrückt halten.

Zum Ausschalten die Taste  am Gerät für ca. 2 Sekunden gedrückt halten.

Lautstärke einstellen

- Zum Einstellen der Lautstärke die Tasten **+/-** an der Fernbedienung drücken.
- Lautstärke auch am verbundenen Gerät regeln.

Bedienung

Bluetooth-Funktionen

Mit dem Gerät kann über die Bluetooth-Schnittstelle das Audio-Signal eines Bluetooth-fähigen Smartphones oder Tablets wiedergegeben werden.

Dazu muss das Smartphone oder das Tablet über Bluetooth mit dem Gerät gekoppelt werden.

Hinweis

Die Reichweite des Bluetooth-Signals des Gerätes beträgt ca. 10 Meter.



Gerät über Bluetooth koppeln

1. Gerät einschalten.
 - Ggf. den Bluetooth-Modus mit der Taste  an der Fernbedienung aktivieren.
 - Das Gerät ist jetzt im „Pairing“-Modus und nach 3 bis 4 Sekunden ertönt ein Signalton.
2. Am Smartphone / Tablet die Bluetooth-Einstellungen öffnen und nach neuen Bluetooth-Geräten suchen.
3. Nach erfolgreicher Suche in der Geräteliste „Dual BTP 2“ auswählen.
Falls ein Passwort abgefragt wird, „0000“ eingeben und bestätigen.
 - Der Signalton ertönt erneut, die Bluetooth-Verbindung ist jetzt hergestellt.

Musik / Audiosignale wiedergeben

- Am Smartphone / Tablet eine Mediaplayer-App öffnen und die Wiedergabe starten.



Über die Bluetooth-Verbindung können die Grundfunktionen wie Play/Pause und die Titelauswahl gesteuert werden.

1. Um die Wiedergabe zu stoppen, die Taste  an der Fernbedienung drücken.
2. Um die Wiedergabe erneut zu starten, die Taste  an der Fernbedienung.

Hinweis

Die verfügbaren Steuerungsfunktionen hängen u. a. von der gewählten Mediaplayer-App ab. Ggf. stehen nicht alle Funktionen zur Verfügung.

Titel auswählen

- Um zum nächsten Titel zu springen, einmal die Taste  an der Fernbedienung drücken.
- Um zum vorherigen Titel zu springen, ggf. wiederholt die Taste  an der Fernbedienung drücken.

Hinweis

Idealerweise die Lautstärke am externen Gerät auf Maximum regeln, um die ungewollte Verstärkung von Störsignalen zu vermeiden.

TWS (True Wireless Stereo)-Funktion

Es können zwei BTP 2 Bluetooth-Lautsprecher zu einem Stereo-Paar gekoppelt werden.

Über die Bluetooth-Verbindung kann dann Musik in Stereo über beide Bluetooth-Lautsprecher simultan wiedergegeben werden.

1. Beide BTP 2 Bluetooth-Lautsprecher einschalten.
2. An beiden Bluetooth-Lautsprechern die Taste  2x schnell nacheinander drücken („doppelklick“).
 - Beide Bluetooth-Lautsprecher koppeln sich jetzt zu einem Stereo-Paar.
 - Nach 5-10 Sekunden ertönt ein Signalton, und die Lautsprecher sind gekoppelt.
3. Am Smartphone / Tablet die Bluetooth-Einstellungen öffnen und nach neuen Bluetooth-Geräten suchen.
4. Nach erfolgreicher Suche in der Geräteliste „Dual BTP 2“ auswählen.
Falls ein Passwort abgefragt wird, „0000“ eingeben und bestätigen.
 - Der Signalton ertönt erneut, die Bluetooth-Verbindung ist jetzt hergestellt.

Hinweis

Soll eine TWS-Verbindung zu einem Lautsprecher, der bereits mit Bluetooth mit einem Smartphone / Tablet verbunden ist, hergestellt werden, muss diese zunächst getrennt werden.

- Die Verbindung am verbundenen Bluetooth Gerät trennen und das Gerät aus der Geräteliste entfernen.

TWS-Verbindung trennen

- Zum Trennen einer bestehenden TWS-Kopplung, an einem Bluetooth-Lautsprecher die Taste  2× schnell nacheinander drücken („doppelklick“).
- Der sekundäre Lautsprecher wird jetzt getrennt, der primäre Lautsprecher spielt weiter die Musik ab.



Wiedergabe von USB-Speichermedien

Hinweis

Die Speichergröße der USB-Medien ist auf 32 GB limitiert. Aufgrund der Vielzahl verschiedener Modelle an USB-Speichermedien und Micro-SD-Karten kann nicht garantiert werden, dass jedes Modell unterstützt wird.

Es werden Geräte der USB Version 1.0 und 2.0 und mit Formatierung FAT / FAT 32 unterstützt.

USB-Speichermedium anschließen und wiedergeben

1. Gerät einschalten.
2. Den USB-Stick am USB-Anschluss **USB PLAYER** anschließen.
3. Das Medium wird gelesen.
 - Die Wiedergabe startet automatisch mit dem ersten Titel.
4. Um die Wiedergabe zu stoppen, die Taste  an der Fernbedienung drücken.
5. Um die Wiedergabe erneut zu starten, die Taste  an der Fernbedienung drücken.

Hinweis

Das Gerät unterstützt nicht den Anschluss von USB-Medien über USB-Verlängerungskabel.

Das Gerät eignet sich nicht zum direkten Anschluss an einen PC.

Titel auswählen

- Um zum nächsten Titel zu springen, einmal die Taste ►►| an der Fernbedienung drücken.
- Um zum vorherigen Titel zu springen, ggf. wiederholt die Taste |◀◀ an der Fernbedienung drücken.

USB-Speichermedium entnehmen

- Den USB-Stick einfach durch herausziehen entfernen.

Externe Tonquelle (AUX-IN) anschließen

Der Ton eines externen Gerätes (z. B. CD-Player, DVD-Player, AV-Receiver, iPod oder andere Geräte mit Audioausgang) kann über die Lautsprecher dieses Gerätes wiedergeben werden.

1. Den Audioausgang des externen Gerätes über ein Audiokabel (mit 3,5 mm-Klinkenstecker) mit dem **AUX-IN**-Eingang verbinden.
2. Gerät einschalten.
3. Die Lautstärke an beiden Geräten regeln.

Hinweis

Idealerweise die Lautstärke am externen Gerät auf Maximum regeln, um die ungewollte Verstärkung von Störsignalen zu vermeiden.

Ambiente-Beleuchtung





Die Ambiente-Beleuchtung verfügt über verschiedene Betriebsarten:

- Dauerlicht in einer von 7 verfügbaren Farben
- Langsamer Farbwechsel
- Musikabhängiger Farbwechsel

Hinweis

Das Gerät speichert die letzte Einstellung der Beleuchtung beim Ausschalten. Beim erneuten Einschalten wird die letzte Einstellung wieder aktiviert.

Ambiente-Beleuchtung ein- und ausschalten

1. Die Taste  an der Fernbedienung drücken, um die Ambiente-Beleuchtung einzuschalten.
 - Zum Ausschalten der Ambiente-Beleuchtung, die Taste  an der Fernbedienung erneut drücken.
2. Die Tasten  /  an der Fernbedienung drücken, um die Helligkeit einzustellen.

Farbe auswählen (Dauerlicht)

1. Ambiente-Beleuchtung einschalten.
2. Die Taste  an der Fernbedienung ggf. wiederholt drücken, um die die Betriebsart „Dauerlicht“ zu wählen.
3. Alternativ mit den Farbauswahl-Tasten („Abb. 2“ auf Seite 12, Pos. 12) auf der Fernbedienung die gewünschte Farbe auswählen.
 - Die Taste **W** an der Fernbedienung drücken, um die Farbe „Weiß“ auszuwählen.

Langsamen Farbwechsel einstellen

1. Ambiente-Beleuchtung einschalten.
2. Die Taste **SMOOTH** an der Fernbedienung drücken, um die die Betriebsart „Langsamer Farbwechsel“ zu wählen.

Musikabhängigen Farbwechsel einstellen

1. Ambiente-Beleuchtung einschalten.
2. Die Taste **FLASH** an der Fernbedienung drücken, um die die Betriebsart „Musikabhängiger Farbwechsel“ zu wählen.

Fehlerbehebung

Bei Fehlfunktionen das Gerät anhand der folgenden Tabellen überprüfen. Wenn die Störung auch nach den beschriebenen Überprüfungen nicht behoben werden konnte, Kontakt mit dem Hersteller aufnehmen.

Probleme mit dem Gerät

Symptom	Mögliche Ursache/Abhilfe
Gerät lässt sich nicht einschalten	Gerät wird nicht mit Strom versorgt. Gerät an ein geeignetes USB 5V Netzteil anschließen.
	Integrierter Akku entladen. Gerät an ein geeignetes USB 5V Netzteil anschließen und Akkus aufladen. Siehe Kapitel „Akkubetrieb“ auf Seite 21.
Kein Ton zu hören	Lautstärke am Gerät erhöhen. Bei externer Tonquelle: Lautstärke am verbundenen Gerät erhöhen.

Fehlerbehebung

Symptom	Mögliche Ursache/Abhilfe
Störrauschen zu hören	In der Nähe des Gerätes sendet ein Mobiltelefon oder ein anderes Gerät störende Radiowellen aus. Mobiltelefon oder das Gerät aus der Umgebung des Gerätes entfernen.
Andere Störungen, laute Geräusche oder gestörte Display-Anzeige	Elektronische Bauteile des Gerätes sind gestört.

Probleme mit Speicher-Medien

Symptom	Mögliche Ursache/Abhilfe
Keine USB-Wiedergabe möglich	Medium nicht eingesetzt oder leer. Medium korrekt einsetzen bzw. mit Musikdaten bespielen. Korrekte Formatierung des Mediums beachten.

Gerät reinigen

WARNUNG

Gefahr durch elektrische Spannung!

Um die Gefahr eines elektrischen Schlages zu vermeiden, darf das Gerät nicht mit einem nassen Tuch oder unter fließendem Wasser gereinigt werden.

Vor dem Reinigen immer das USB-Netzteil aus der Steckdose ziehen.

ACHTUNG

Beschädigung von Bauteilen!

Keine Scheuerschwämme, Scheuerpulver und Lösungsmittel wie Alkohol oder Benzin zur Reinigung verwenden.

Das Gehäuse nur mit einem weichen, mit Wasser angefeuchteten Tuch, reinigen.

Entsorgungshinweise

Entsorgung der Verpackung

GEFAHR

Lebensgefahr durch Ersticken!

Erstickungsgefahr durch Folien und andere Verpackungsmaterialien.

Die Verpackung und deren Teile nicht Kindern überlassen.

Das Gerät wurde beim Transport durch die Verpackung geschützt. Alle eingesetzten Materialien sind umweltverträglich und wieder verwertbar.

Die Verpackung umweltgerecht entsorgen. Beim Händler oder über die kommunale Entsorgungseinrichtung nach Möglichkeiten einer umwelt- und sachgerechten Entsorgung der Verpackung erkundigen.

Entsorgung des Gerätes

Altgeräte sind kein wertloser Abfall. Durch umweltgerechte Entsorgung können wertvolle Rohstoffe wieder gewonnen werden.



Dieses Gerät ist entsprechend der Richtlinie 2012/19/EU über Elektro- und Elektronik-Altgeräte (WEEE) gekennzeichnet.

Dieses Produkt darf am Ende seiner Lebensdauer nicht über den normalen Haushaltsabfall entsorgt werden, sondern muss an einem Sammelpunkt für das Recycling von elektrischen und elektronischen Geräten abgegeben werden.

Das Symbol auf dem Produkt, der Gebrauchsanleitung oder der Verpackung weist darauf hin.

Die Werkstoffe sind gemäß ihrer Kennzeichnung wiederverwertbar. Mit der Wiederverwendung, der stofflichen Verwertung oder anderen Formen der Verwertung von Altgeräten wird ein wichtiger Beitrag zum Schutz der Umwelt geleistet.

Beim Händler oder über die kommunale Entsorgungseinrichtung nach Möglichkeiten einer umwelt- und sachgerechten Entsorgung des Gerätes erkundigen.

Ersatzteile & Zubehör

Die Verfügbarkeit von passendem Zubehör und Ersatzteilen für Ihr Gerät können Sie rund um die Uhr unter <https://dual.de/shop/> erfragen.

Bitte beachten, dass wir nur an eine Anschrift innerhalb von Deutschland versenden können.

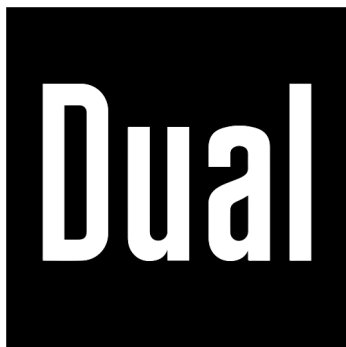

Hersteller

DUAL GmbH · Graf-Zeppelin-Str. 7 · D-86899 Landsberg ·
www.dual.de

Servicehotline: 08191 / 915 777 0 · E-Mail: support@dual.de